

「くけい水路」は、BOXトンネルなどの側溝用に開発しました。

地下部に設けられる道路は車両が通行する空間と道路排水側溝等が設置される路面下部に区分されます。トンネル等の地下構造物を計画する上で、路面下部の深さを決定する最も大きな要因となるのは、道路排水構造物の高さです。

「くけい水路」は水路部、柵部、共に従来の排水路と同等の性能を保ちながら大幅に高さを低減することで、地下構造物の掘削深さを抑え地下構造物自体の大きさも小さくできるため、全体工費を低減させることができます。延長が長いトンネルでは、側溝背面に監視員通路が設けられますが、「監視員通路縦壁付くけい水路」は、スリップフォーム工法によるコンクリート舗装により、安全かつ短期間で経済的な構造物が施工できます。

特長

1 設計条件

設計荷重は T-25 縦断の輪荷重※に対応しています。また、国土交通省 近畿地方整備局 設計便覧 第3編 道路編にも準拠しています。（※施工時荷重（フィニッシャー等）も考慮しています。）

2 経済性

「くけい水路」は円形水路や蓋付き開水路と比較（当社比）して30%以上も高さが低く、開削トンネル等の側溝に用いれば、底版面を浅くすることが可能になり大幅な工費削減ができます。

3 排水性

路面排水の呑口は排水実験により、十分な排水能力を確認しています。

4 止水性

目地部分にはパッキン材を使用しています。また、基本タイプ及び脚付タイプにはジョイントピンと凹凸構造を一体化させたジョイントピン工法を、壁付タイプにはボルトによるジョイントを採用し止水性を高めています。

河川・
護岸製品

擁壁類

道路製品類

横断溝類

側溝・
境界ブロック類

高速道路用
製品類

大型水路類

管渠類

その他

[NETIS] 登録番号 No.SK-070011-VE

寸法図

(単位:mm)

くけい水路 樹

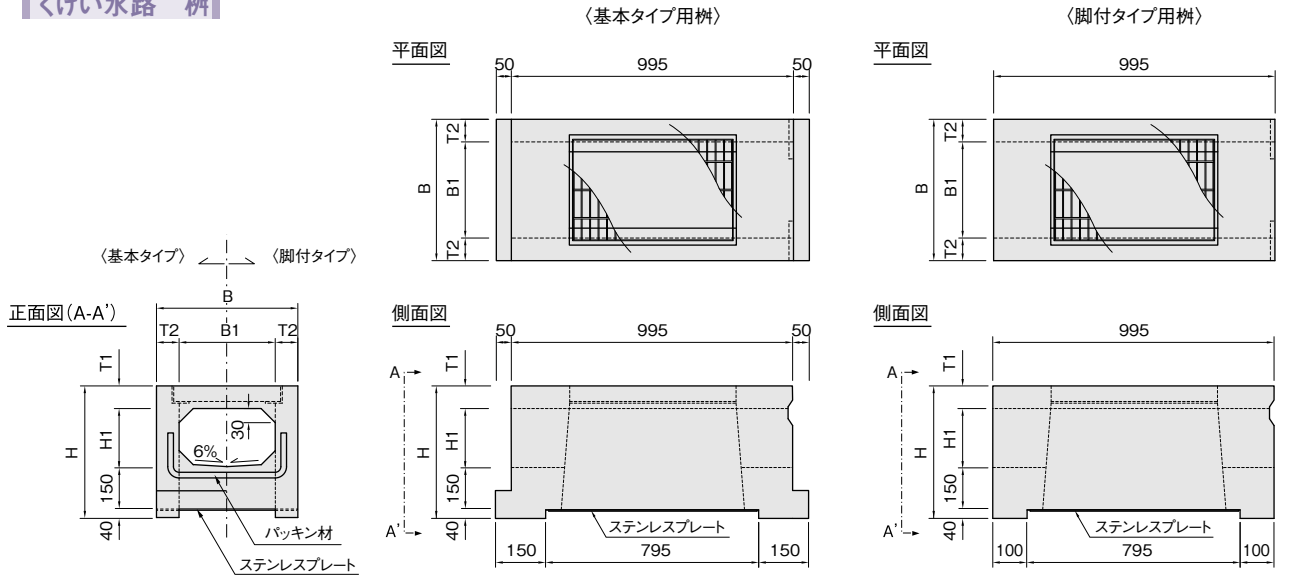

呼び寸法	外幅	内幅	外高	内高	厚さ		円型水路 対応寸法	参考重量(基本タイプ) (kg)	参考重量(脚付タイプ) (kg)
B1×H1	B	B1	H	H1	T1	T2			
220×130	380	220	400	130	80	80	φ200相当	205	200
320×200	480	320	470	200	80	80	φ300相当	248	238
420×260	580	420	550	260	100	80	φ400相当	323	315
520×320	720	520	610	320	100	100	φ500相当	485	460
630×380	870	630	690	380	120	120	φ600相当	585	555

脚付タイプの配置例

浸透水の排水イメージ図

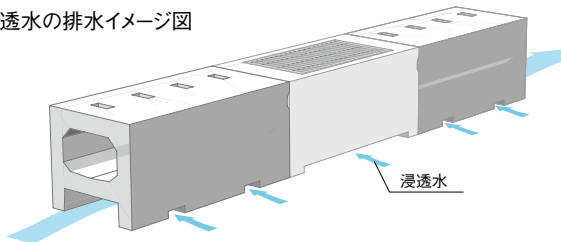

脚付タイプの水路及び樹は、下部に切欠を設けて水路及び樹を貫通する通水断面を確保しました。これにより、ボックス内の浸透水を効率よく排水することができます。

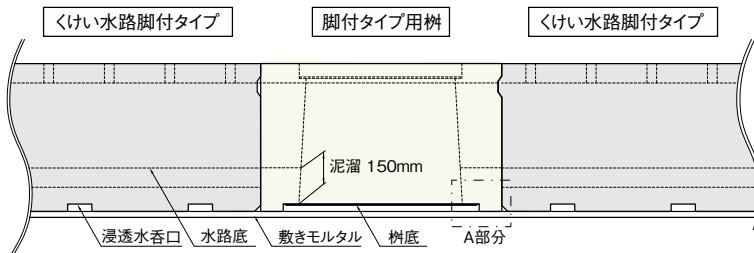

A部分(底版側面部)拡大図

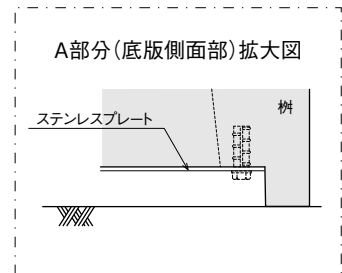

参考歩掛

本体付歩掛(10m当り)

工種	呼び寸法	規格	単位	数量		
				220×130φ200相当~420×260φ400相当	520×320(φ500相当)	630×380φ600相当
据付工	くけい水路(基本・脚付タイプ)	L=2m	本	5		
	世話役		人	0.3	0.4	0.5
	特殊作業員		人	0.2	0.3	0.4
	普通作業員		人	0.6	0.9	1.2
	バックホウ(クレーン機能付)運転	クローラ型 クレーン機能付2.9t吊	日	0.3	0.4	—
	ラフテレーンクレーン運転	油圧伸縮ジブ型 4.9t吊	日	—	—	0.6
	基礎砕石費率		%	21		
	諸雑費率		%	17		

(注)・国土交通省土木工事積算基準 H25年度版(函)渠側溝 準拠。
 ・歩掛りは、運搬距離30m程度までの小運搬を含むものであり、床掘、埋め戻し、残土処理は含まれません。
 ・基礎砕石費、諸雑費は、労務費とバックホウ(クレーン機能付)またはクレーン運転経費の合計額(上表の率を乗じた金額を上限として計上して下さい)。
 ・基礎砕石の敷均し厚は、20cm以下を平均としており、これにより難しい場合は別途計上して下さい。
 ・基礎砕石費は、材料の種別・規格に関わらず適用できます。

寸法図

(単位:mm)

くけい水路 基本タイプ

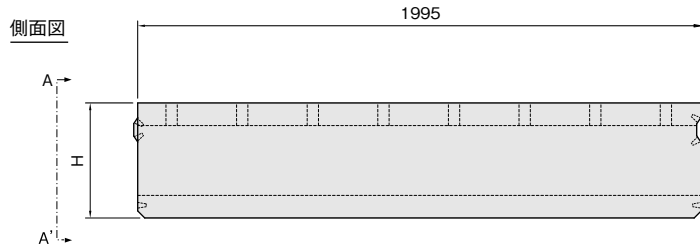
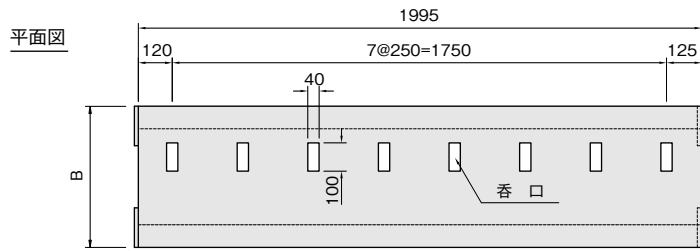
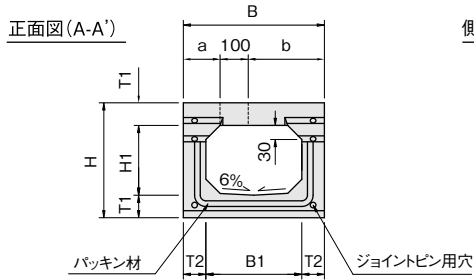
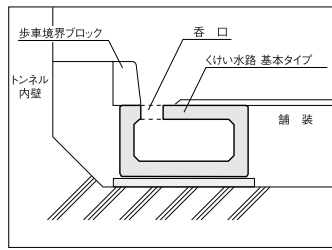

呼び寸法 B1×H1	外幅 B	内幅 B1	外高 H	内高 H1	厚さ T1 T2	天端 a b	参考流量* (m³/sec)	円型水路 対応寸法	参考重量 (kg)
220×130	380	220	290	130	80 80	110 170	0.0298	φ200相当	414
320×200	480	320	360	200	80 80	110 270	0.0924	φ300相当	553
420×260	580	420	460	260	100 80	110 370	0.1916	φ400相当	798
520×320	720	520	520	320	100 100	130 490	0.3385	φ500相当	1058
630×380	870	630	620	380	120 120	150 620	0.5524	φ600相当	1523

※) 流量は水路勾配10.0(0/100)、粗度係数0.013、満流にて計算した場合があります。

くけい水路 脚付タイプ

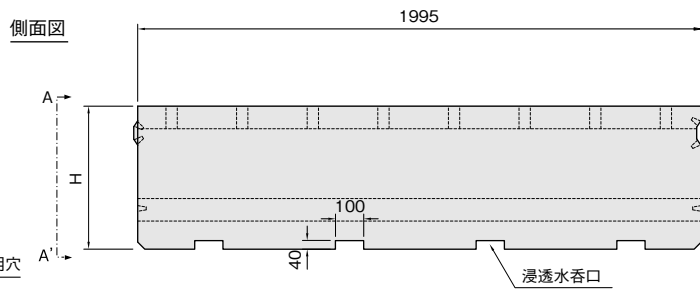
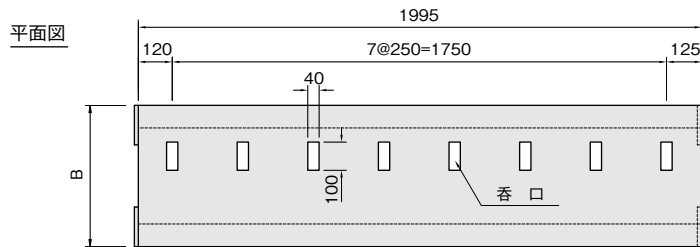
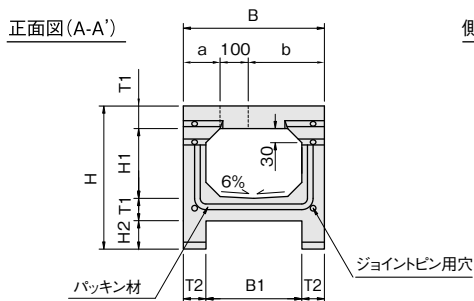
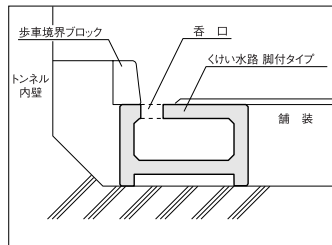

呼び寸法 B1×H1	外幅 B	内幅 B1	外高 H	内高 H1	脚高 H2	厚さ T1 T2	天端 a b	参考流量* (m³/sec)	円型水路 対応寸法	参考重量 (kg)
220×130	380	220	400	130	110	80 80	110 170	0.0298	φ200相当	493
320×200	480	320	470	200	110	80 80	110 270	0.0924	φ300相当	633
420×260	580	420	550	260	90	100 80	110 370	0.1916	φ400相当	862
520×320	720	520	610	320	90	100 100	130 490	0.3385	φ500相当	1139
630×380	870	630	690	380	70	120 120	150 620	0.5524	φ600相当	1597

※) 流量は水路勾配10.0(0/100)、粗度係数0.013、満流にて計算した場合があります。

河川・
護岸製品

擁壁類

道路製品類

横断溝類

側溝・
境界ブロック類

高速道路用
製品類

大型水路類

管渠類

その他

[NETIS] 登録番号 No.SK-070011-VE

寸法図

(単位:mm)

監視員通路縦壁付くけい水路

縦壁と水路を分割させた形状も可能です。詳しくは担当営業にご連絡ください。

呼び寸法	内幅	外高	内高					参考流量*	円型水路	参考重量
B1×H1	B1	H	H1	H2	H3	T1	T2	m ³ /sec	対応寸法	(kg)
520×130	520	1330	130	301.2	290	80	80	0.0909	φ300相当	1569
520×240	520	1460	240	431.2	420	90	90	0.2548	φ400相当	1769

※) 流量は水路勾配10.0(0/100)、粗度係数0.013、満流にて計算した場合になります。

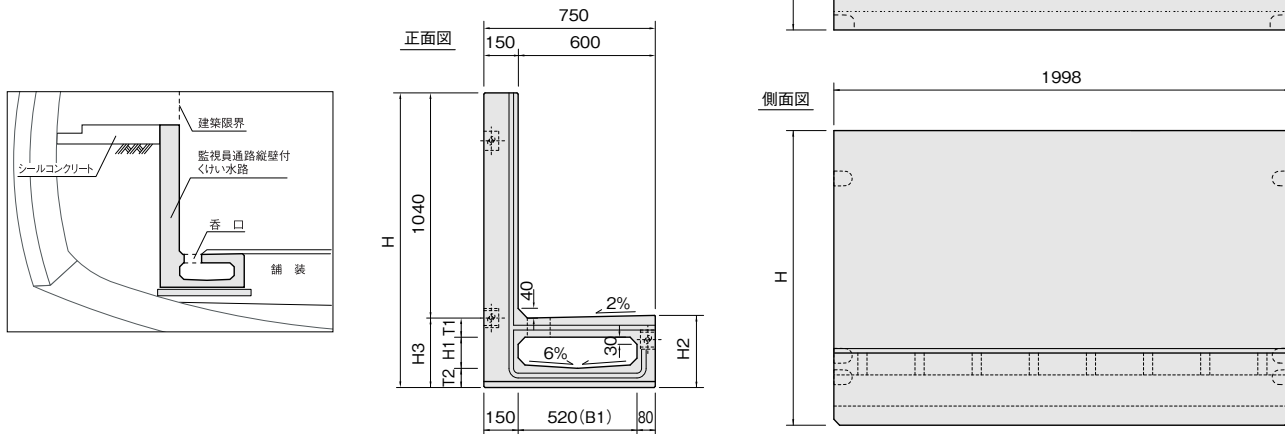

監視員通路縦壁付くけい水路 柵

下記規格以外の形状も対応可能です。詳しくは担当営業にご連絡ください。

呼び寸法	内幅	外高	内高							参考流量*	円型水路	参考重量	
B1×H1	B1	H	H1	H2	H3	H4	H5	H6	T1	T2	m ³ /sec	対応寸法	(kg)
520×130	520	1480	130	85	451.2	1340	275	1205	80	80	0.0909	φ300相当	882
520×240	520	1610	240	195	581.2	1470	285	1325	90	90	0.2548	φ400相当	970

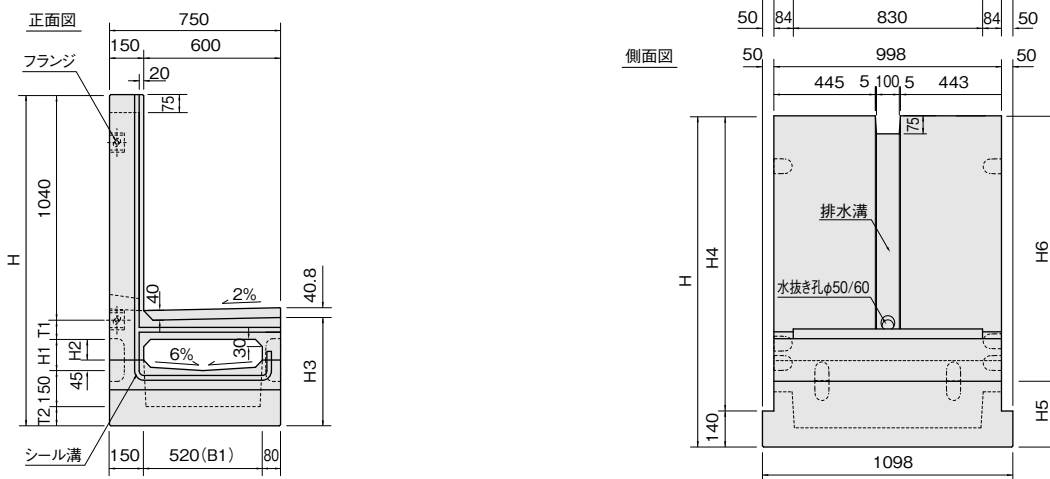

参考歩掛

工種	呼び寸法	規格	単位	本体据付歩掛(10m当り)	
				数量	
据付工	監視員通路縦壁付くけい水路	L=2m	本	5	
	世話役		人	0.25	
	ブロック工		人	0.25	
	普通作業員		人	0.75	
	ラフテレーンクレーン運転	油圧伸縮ジブ型 4.9t吊	日	0.3	
	諸雑費率(注)		%		7

注) 諸雑費は、労務費とクレーン運転経費の合計額に上表の率を乗じた金額を上限として計上してください。
自社の歩掛りです。基礎コンクリート及び基礎砕石は省いています。

確認実験

(単位:mm)

【呑口の開口ピッチと最大流量】

- ・トンネル内のスプリンクラーによる散水の規定(6ℓ/min・m²)から想定した排水量により、開口(40×100mm)の配置間隔を決定しています。
- ・滞水幅(-----で示す)は、製品幅を超えないことを確認しています。

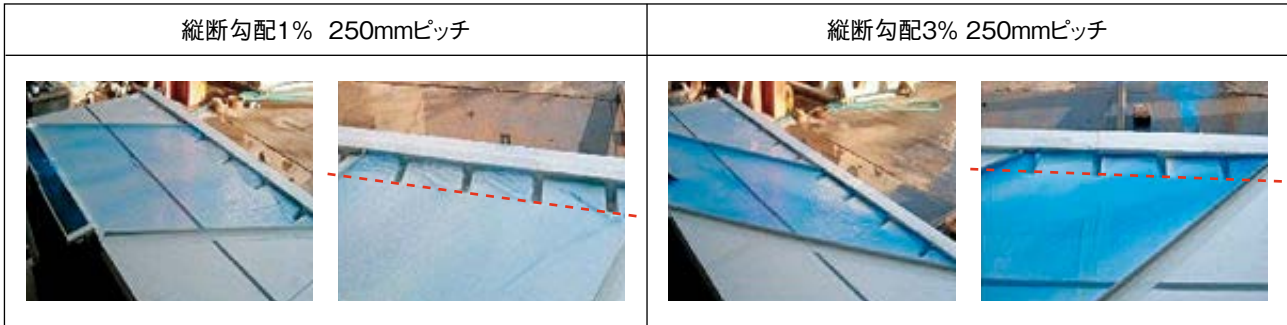
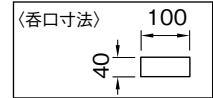

【載荷試験状況】

- ・自動車荷重(T-25縦断)による載荷試験を行い十分な強度を確認しています。



載荷前

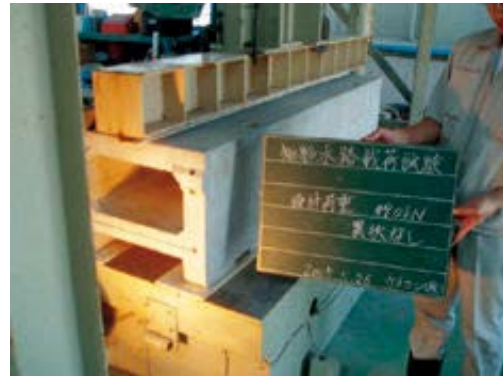

載荷後(異状なし)

【水路の清掃】

■ 高圧洗浄車による清掃

円形水路などの管渠側溝の清掃には高圧洗浄車による清掃が一般的です。

この方法は柵から柵間の清掃は柵から挿入したジェットノズルの高圧水の噴射による自走で洗浄清掃ができるので、円形水路のような連続した開口部は必要ありません。



ジェットノズル 扁平タイプ W180×L250×H50



ジェットノズル 標準タイプ



清掃状況

河川・
護岸製品

擁壁類

道路製品類

横断溝類

側溝・
境界ブロック類

高速道路用
製品類

大型水路類

管渠類

その他